

0.0	Fouille générale à 1,00 m de profondeur	m ²	88,20		
0.1	Fouille de centre commercial				
0.1	Fouille et pose des supports et chaînons pour escaliers	U	10		
0.2	Fouille et pose des poutres courants	U	8		
0.3	Fouille et pose des colonnes courants	U	10		
0.4	Appareils	U	1,00		
0.5	Chaînes pour escaliers	U	3,00		
	TOTAL				

LOGE GARDIEN 4m X4m

N°	Désignation	U	Qté	P.U.	P.T.
A	TERRASSEMENT				
1	Décapage- nivellement -implantation	m ²	18		
3	Fouille en tranchées pour semelles filantes et longrines périphériques	m ³	19		
4	Fouille en puits pour semelles isolées	m ³	3		
5	Remblais au droit fondations (en sable de dune, après curage des déblais argileux)	m ³	5		
6	Remblais sous dallage	m ³	16		
B	GROS ŒUVRE				
1	Bétons en Fondations				
2	Béton de propreté	m ³	0,1		
3	BA semelle isolées et filantes	m ³	1,5		
4	BA longrines	m ³	1,35		
5	BA potelets en fondation	m ³	0,2		
6	BA dallage	m ³	1,9		
7	BA rampe	m ³	0,75		
8	Bétons en élévation				
9	BA poteaux	m ³	0,65		

10	BA linteaux	m3	0,16		
11	BA chainages hauts et poutres	m3	3		
12	Plancher hourdis	m2	16		
13	BA Arcades et éléments décoratifs de façades	m3	1		
14	BA chainage acrotère	m3	1,28		
15	gargouilles préfabriqués	U	2		
16	Maçonnerie				
17	Soubassement en agglos pleins de 15 sous longrines périphériques	m2	17		
18	Maçonnerie en élévation de 15 creux	m2	52		
19	Enduits				
20	Enduits lissés intérieurs y/c finitions	m2	100		
21	Enduits sous planchers y/c finitions	m2	16		
22	Enduits lissés sur façades	m2	12		
C	ÉTANCHEITE				
1	Feutre 36 S posé en feuille génie civil (arase étanchéité)	m2	16		
2	Film polyane 200 microns	m2	10		
3	Béton de forme de pente(2% ep=8cm)	m3	1,8		
4	Étanchéité monocouche auto protégée (cl. Fabricant)	m2	16		
5	Relevé d'étanchéité assorti étanchéité terrasse non accessible	ml	16		
D	REVETEMENTS				
	Fet P carreaux	m2			
1			16		
2	Fet P plinthes	ml	15,2		
E	MENUISERIE				
1	Menuiserie				
2	F et P Porte 80x210	U	1		
4	Menuiserie Alum(fenetre et grille metallique)				
6	F et P 100/100	U	2		
F	ELECTRICITE	ff	1		
G	PEINTURE				
1	Vinylique Sur enduits lissés des façades y/c chaulages	m2	12		
2	Vinylique Sur planchers y/c chaulage	m2	16		
	TOTAL				



h i

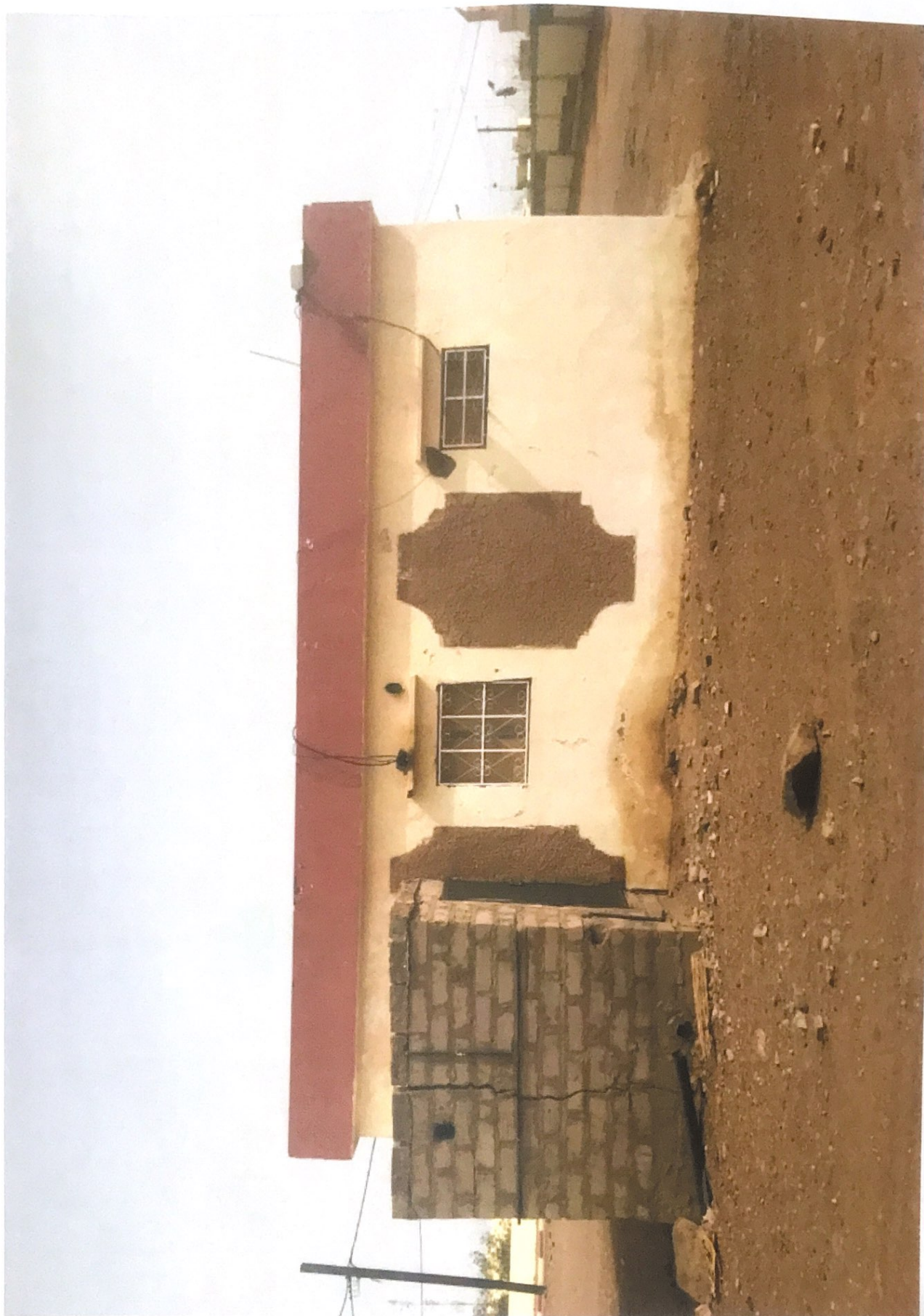

2

1



K

CENTRE D'AKJOUJT

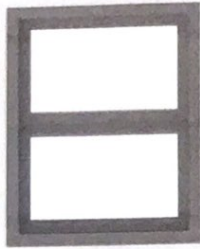

CENTRE D'AKJOUJT

سوق الفاكهة
SOUK ELLEC

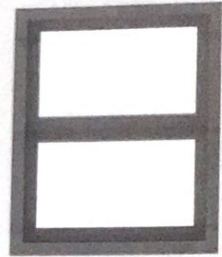



h

h



t

k

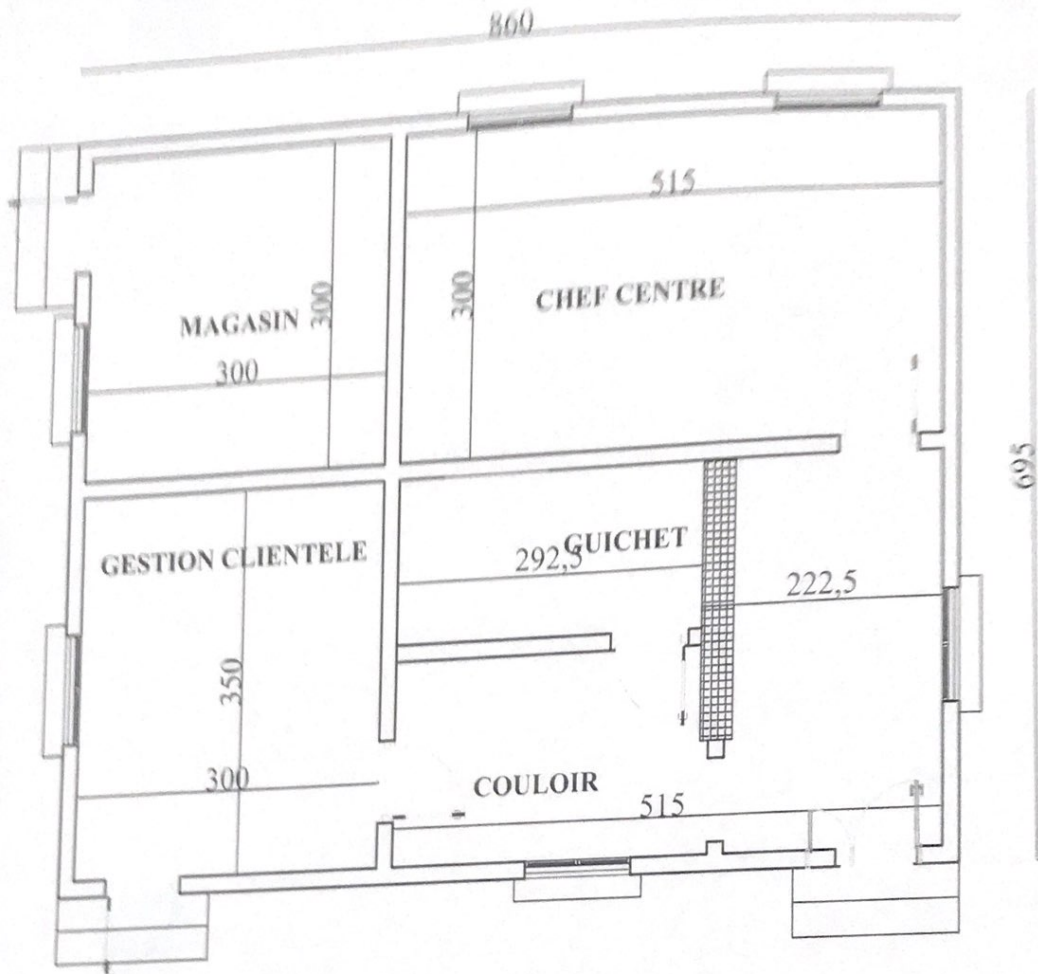

CENTRE COMMERCIAL
Exis

TABLEAU DE NERVURES :

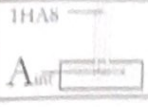
NERVURE	LONG	TYPE	A_{inf}	SCHEMA
N1	415	16+4	3HA12	

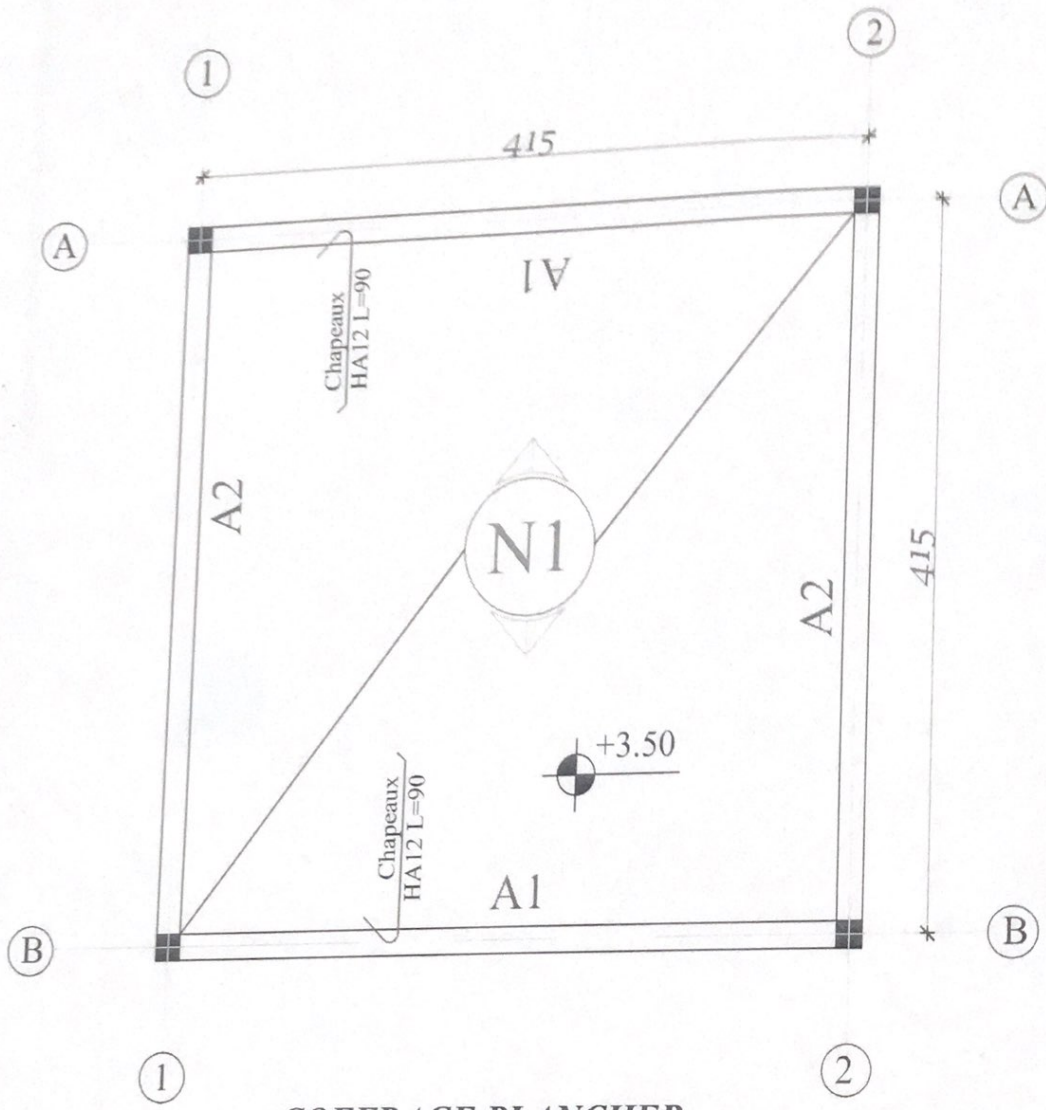

COFFRAGE PLANCHER

A

l

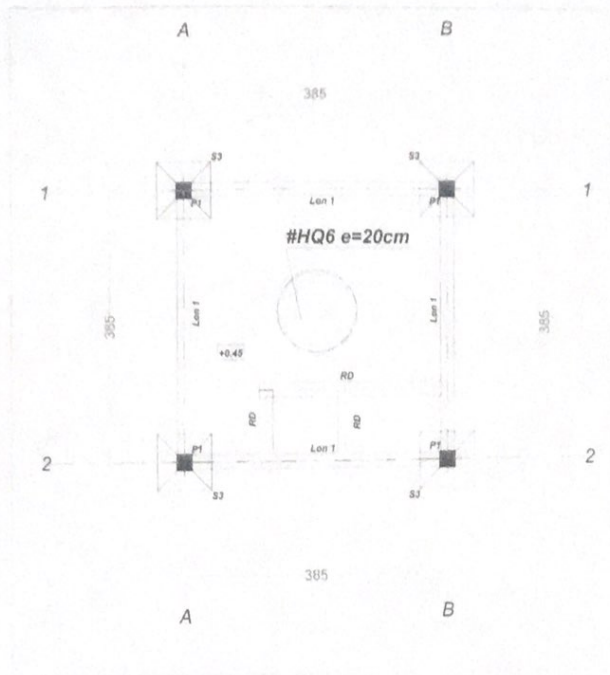

REPUBLIQUE ISLAMIQUE DE MAURITANIE
 MINISTERE DU PETROLE, DE L'ENERGIE ET DES MINES
 SOCIETE MAURITANIENNE D'ELECTRICITE
 (SOMELEC)

Loge gardien

DOSSIER D'EXECUTION

PLAN FONDATION

Handwritten signature or initials in blue ink.

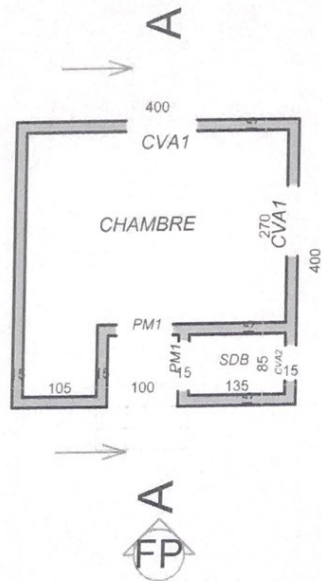

REPUBLIQUE ISLAMIQUE DE MAURITANIE
 MINISTERE DU PETROLE, DE L'ENERGIE ET DES MINES
 SOCIETE MAURITANIENNE D'ELECTRICITE
 (SOMELEC)

Loge gardien

DOSSIER D'EXECUTION

VUE EN PLAN

Handwritten signatures in blue ink.

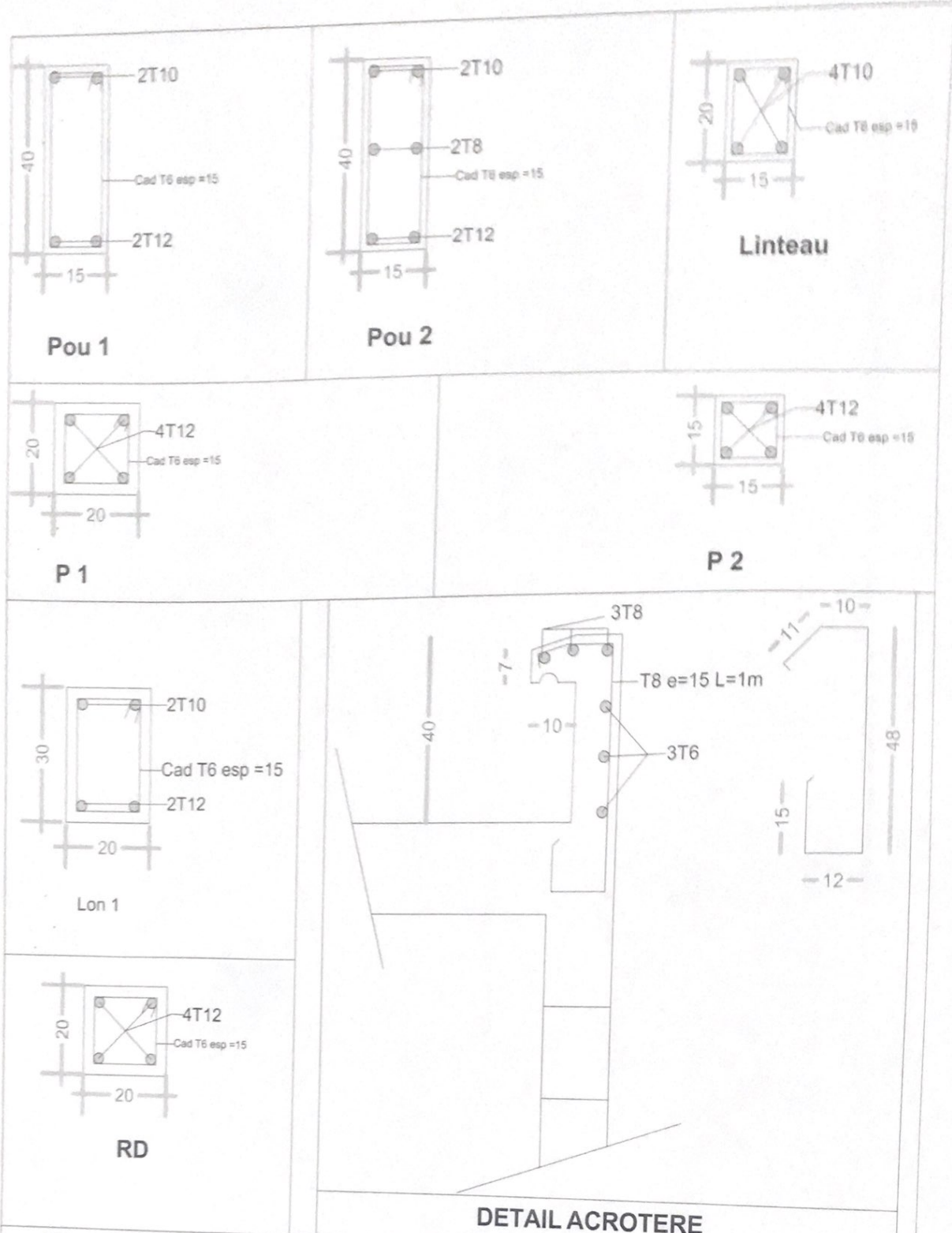

REPUBLIQUE ISLAMIQUE DE MAURITANIE MINISTERE DU PETROLE, DE L'ENERGIE ET DES MINES SOCIETE MAURITANIEENNE D'ELECTRICITE (SOMELEC)		Loge gardien
	DOSSIER D'EXECUTION	DETAIL BETON ARME

(Handwritten signatures and marks)

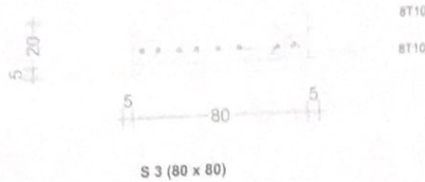
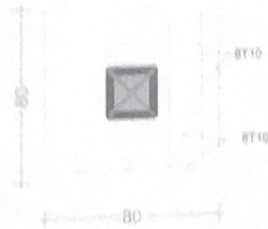

REPUBLIQUE ISLAMIQUE DE MAURITANIE
 MINISTERE DU PETROLE, DE L'ENERGIE ET DES MINES
 SOCIETE MAURITANIEENNE D'ELECTRICITE
 (SOMELEC)

DOSSIER D'EXECUTION

Loge gardien
 DETAIL SEMELLES

[Handwritten signature]

[Handwritten signature]

Nervure	Portée	1	2	3
N1	385	1HA8	HA6 e=15	3HA12

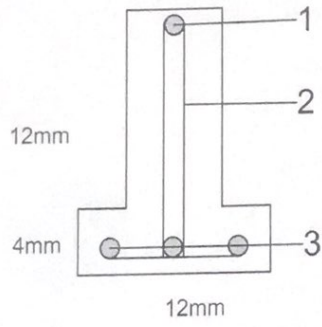
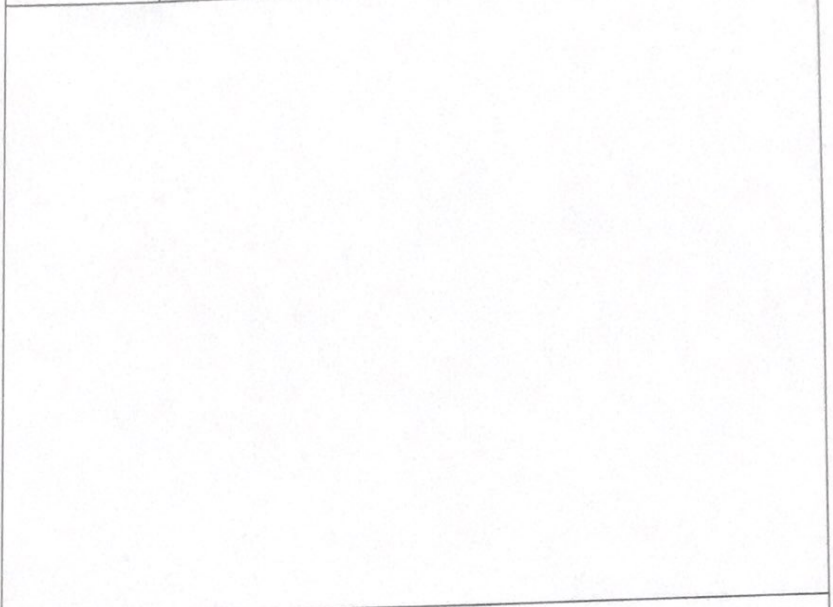

CHAPEAU DES NERVURES
 $T_{12} = \text{Min } L/4$

REPUBLIQUE ISLAMIQUE DE MAURITANIE MINISTERE DU PETROLE, DE L'ENERGIE ET DES MINES SOCIETE MAURITANIEENNE D'ELECTRICITE (SOMELEC)	DOSSIER D'EXECUTION	Loge gardien TABLEAU DES ELEMENTS
--	----------------------------	---

Handwritten signatures and marks in blue ink.

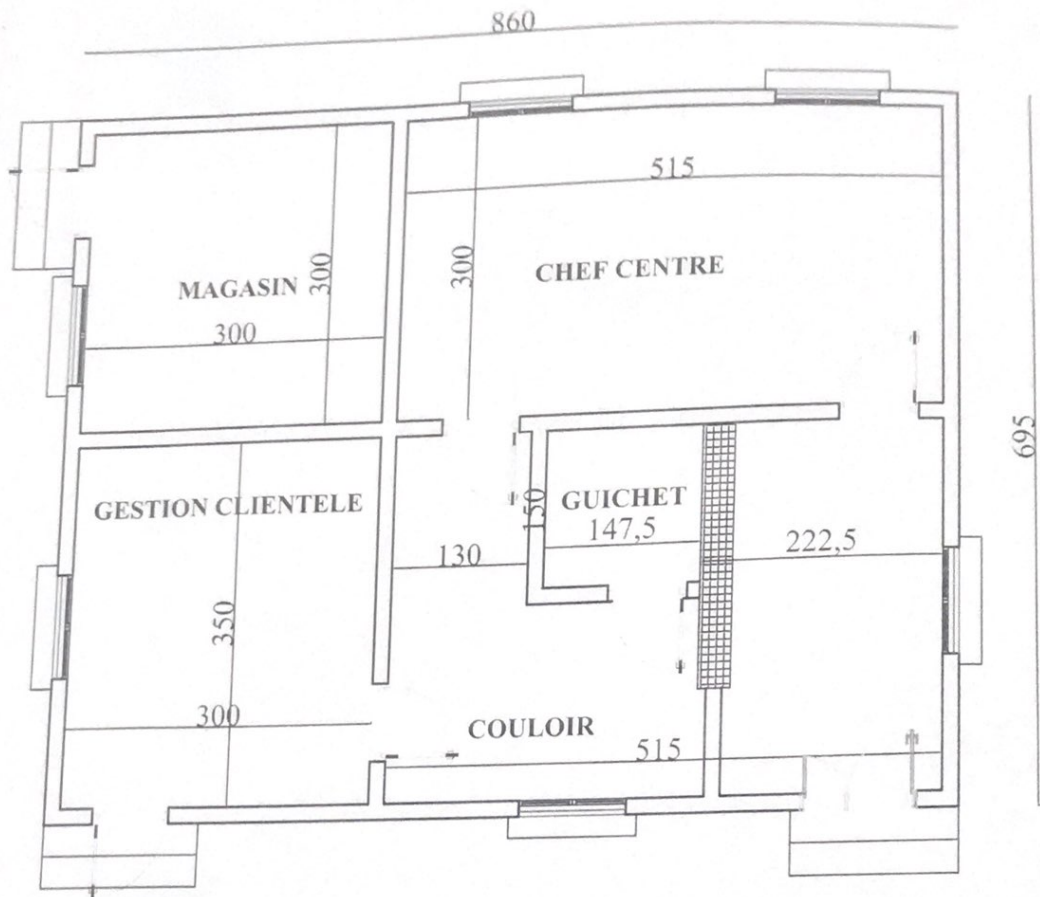

CENTRE COMMERCIAL
 Projeté

[Handwritten blue ink marks and signatures]