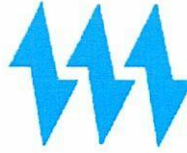

SOMELEC

Date : 14-10-2024

Page : 1/1

SOCIETE MAURITANIENNE D'ELECTRICITE
 SOCIETE AU CAPITAL DE 14 736 416 590 MRU
 siège social : Ilot "C"-Lot N°121 - Avenue Boubacar Ben Amer
 Ksar - Nouakchott- Mauritanie
 BP : 355 - Tél:(00 222)45 25 67 83/ FAX: (00 222)45 25 39 95
 R.C.:N°35699/NIF 30500075
 E-mail:somelec@somelec.mr

**Affichage N°****5317****Travaux des génies
civils****DA N° 002/2024-DCD/CCNERE du
03/10/2024****Date d'ouverture : Lundi 21 Octobre 2024 à 12:01****Objet : Appel d'offres****Description : Construction Génie civil poste HTA/BT type cabine**

Item	Désignation	Unité	Référence	Quantité
1	Construction de génie civil de poste cabine basse maçonnerie type public pour le déplacement du poste N°10 ambassade Amérique conformément au plan et DQE ci-joint	U		1
NB : - Délai d'exécution 7 jours. - Voir le cahier de prescriptions techniques et DQE ci-joint.				

Votre offre doit tenir compte des conditions suivantes :

- 1) Les prix requis TVA comprise sont fermes et non révisables
- 2) Le délai d'option doit être de trois mois
- 3) Lieu de travaux : **Ambassade des Etats-Unis d'Amérique**
- 4) **Délai de execution : 7 jours**
- 5) Votre offre (technique et financière) **en deux copies** doit être présentée sous pli fermé avec mention << Confidentiel et N° Affichage >> **au siège de la Direction des Achats et Approvisionnements Lundi 21 Octobre 2024 à 12:01** où elles seront ouvertes en présence des soumissionnaires qui les souhaitent.
- 6) Il est exigé de présenter une fiche technique ou un catalogue pour les produits/services proposés
- 7) Le soumissionnaire doit, s'il est nécessaire, présenter aux utilisateurs un échantillon du matériel proposé
- 8) La SOMELEC peut ne pas donner suite totalement ou partiellement à la présente consultation
- 9) La SOMELEC peut recourir à la procédure du moins disant par item
- 10) Tout fournisseur ne dispose pas d'un **code fournisseur SOMELEC** ne doit pas participer à cette consultation et son offre sera rejetée et toute offre non signée non cachetée sera rejetée

N.B: Le dossier peut être retiré auprès du service des achats de la SOMELEC(DAA)

Directeur Central Approvisionnements et Moyens Généraux
 Mohamed El Moctar Mohamed Mahmoud

(Signature and stamp area with handwritten notes)

SOMELEC

Direction Centrale de la Distribution
Charge de Mission de la Cartographie

Amb USA

DEVIS QUANTITATIF

OBJET: Construction d'un Génie Civil de poste de distribution Public 10/4.40 avec cabine de comptage

N°	DESIGNATIONS	UNITE	QUANTITE	PRIX UNITAIRE	PRIX TOTAL
A	TERRASSEMENT				
	Décapage - Nivellement - Implantation	m ²	44,44		
	Fouilles en tranchées	m ³	14,72		
	Remblais aux droit de fondations	m ³	7,30		
	SOUS TOTAL - A				
B	GROS -ŒUVRE				
	Béton de propreté	m ³	0,920		
	Béton de armé pour les fondations	m ³	2,944		
	Sous bassement en Agglos plein de 20 cm	m ²	29,44		
	BA pour les chaînages	m ³	2,944		
	BA poteaux	m ³	1,800		
	Maçonnerie en élévation en agglos creux de 20	m ²	128,800		
	Agglos plein de 10 pour la construction des caniveaux	m ²	20,800		
	Dalle d'accès de 1,3 / 4 / 0,8 + 2 marches de 0,3 x 0,15 / 4	U	1,00		
	Plancher haut en Hourdis creux	m ²	44,44		
	Enduit interieur et exterieur + sous plafond	m ²	257,6		
	Béton de forme Interieur et Chape	m ³	10,670		
	F/p Remblais sur le pourtour du poste	m ³	12,880		
	SOUS TOTAL - B				
C	PEINTURE				
	Lachaux + badigeonnage	m ²	10,670		
	Peinture interieure et exterieure + sous plafod	m ²	156		
	Peinture à la tyrolienne	m ²	45		
	SOUS TOTAL - C				
D	ELECTRICITE				
	F/p Tube isorange	ml	30		
	F/p Câblette cuivre 29,3mm ² cuivre nu (circuit de terre)	ml	40		
	F/p Buse de φ 160 de 6ml	U	1		
	F/p Buse de φ 110 de 6ml	U	2		
	F/p Buse de φ 63 de 6ml	U	2		
	F/p Hublo étanche	U	3		
	F/p Câble VGE apparent 1,5mm ² cuivre isolé	ml	30		
	F/p Barrette de neutre de terre	U	1		
	F/p Barrette de coupure	U	1		
	F/p Extracteur d'air	U	1		
	F/p Prises Encastrées	U	4		
	F/p Interrupteurs simple allumage	U	3		
	SOUS TOTAL - D				
E	MENUISERIE				
	F/p Porte métallique double battant 0,80x0,80/230	U	1		
	F/p Porte métallique à 1Battant 0,70/210	U	1		
	F/p Porte grille metallique de 0,70/2,10	U	1		
	F/p Grille d'aération 1,20/1,00	U	4		
	F/p Grille d'aération 3,50/0,40	U	2		
	F/p Grille d'aération 0,80/0,50	U	1		
	Ceinture en corniere de Ø 40 pour les caniveaux	ml	7,00		
	Etancheite monocouche en Pax Alu	m ²	21,76		
	SOUS TOTAL - E	FF			
	SOUS TOTAL - E	FF			
	SOUS TOTAL 1				
				TVA5%	-
				TG	-

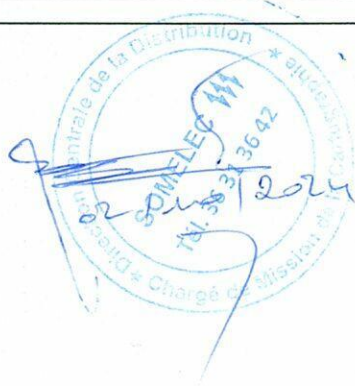

Groupe SOMELEC

SDC/DCD

C.M.Cartographie

1



CAHIER DE PRESCRIPTIONS TECHNIQUE

Génie civil poste de distribution HTA/BT

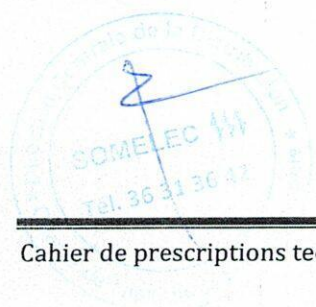

CAHIER DE PRESCRIPTIONS TECHNIQUES

Génie civil poste HTA/BT

A – Dispositions générales :

1- Le génie civil, d'une manière générale, sera conforme aux plans de la SOMELEC ci-joints et sera réalisé selon les règles de l'art et suivant la norme UTE C 13100.

L'accès au poste de transformation sera facile et permanent :

- Aux agents d'exploitation de la SOMELEC
- Aux passages des engins de manutentions pour les éléments lourds et encombrants du poste.

Les locaux devront être à l'abri de toute humidité et infiltration et n'être traversés par aucune canalisation autre que les canalisations électriques de l'ouvrage.

Pour l'orientation, il sera tenu compte de l'accès et des vents dominants.

B – Matériaux

1 - Nature

Le bâtiment doit être entièrement construit en matériaux incombustibles et en agglomérés d'épaisseur égale 20 cm (enduits non compris) qui seront pleins pour les murs de soubassements (fondations) et creux pour les murs d'élévations.

2- Dosages

Les dosages à appliquer seront les suivants :

- Béton de propreté : 200 kgs de ciment – 400 kgs de sable – 800 kgs de cailloux 5/7.
- Bétons armés de fondation : 350 kgs de ciment – 400 kgs de sable – 800 kgs de gravillons 10/25.
- Mortier pour maçonnerie : 300 kgs de ciment par mètre cube de sable.
- Mortier pour enduits : 600 kgs de ciment par mètre cube de sable.

Les fondations seront entièrement réalisées en ciment anti-sulfates, des précautions doivent être prises pour éviter toutes infiltration des eaux.

3- Fondations

Elles auront une profondeur d'un un mètre. Cette profondeur peut être réduite lorsque le poste est construit sur un terrain dur et bien stabilisé. Par contre si la consistance du terrain l'exige, des dispositions convenables seront prises pour assurer la stabilité de l'ouvrage.

Il sera prévu une étanchéité constituée d'une isolation contre la remontée saline composée d'un feutre 36 S constituant un film polyane sous les dallages.

4- Sol – Dalle inférieure

Il sera établi à 120 cm au-dessus du niveau du sol NATUREL et constitué par une forme de béton armé de 15 cm d'épaisseur prenant appui sur toute la largeur des murs de fondation et reposant sur du sable convenablement compacté. Cette forme sera recouverte d'une Chappe de ciment bouchardé de 2cm parfaitement solidaire avec le sol du poste. Le ferrailage sera constitué au minimum d'un quadrillage de fer à béton de 8 mm à mailles de 0,15 x 0,15 m, soigneusement ligaturés.

Au moment de sa mise en œuvre le béton doit être exempt de ségrégation de cette mise en œuvre et doit intervenir avant tout début de prise ou de dessiccation.

Pour en expulser l'air et assurer le remplissage complet des vides, le béton est serré par vibration ou pervibration jusqu'à ce que le mortier reflue légèrement à la surface.

5- Circuits de terre

Une connexion en cuivre nu de 29,3 mm² de section sera posée en fond de fouille et reliée au ferrailage et débouchera dans le poste à 15 cm au-dessus du niveau du sol à l'emplacement de la barrette de coupure des neutres des circuits de terre.

La barrette de coupure des neutres, des circuits des terres, de dimensions minimales 20 x 3 x 0,5 cm sera disposée horizontalement et installée par l'intermédiaire d'isolateurs appropriés et fixée à 10 cm du sol à un endroit qui devra rester aisément accessible une fois l'équipement terminé.

Sur ce conducteur de terre seront raccordées toutes les masses du poste à l'exception des portes et des baies d'aération. (Détails des connexions des masses)

- La connexion venant du ferrailage et du fond de fouille ;
- Les deux extrémités du conducteur de terre ;
- Les neutres des transformateurs à l'aide d'un conducteur isolé.

6- Toiture

La dalle de toiture sera en béton armé de 15 cm au milieu et de 10 cm sur les cotés, débordant de tous les côtés de 25 cm, avec une forme de larmiers.

La dalle sera réalisée en fer de 10 à mailles de 15/15 cm. L'étanchéité sera assurée extérieurement par un dispositif isolant ou par l'association de dispositifs isolants appropriés et approuvés avant pose par SOMELEC.

Celle-ci est constituée par un système auto-protégé face apparente granulée posé en semi indépendance par des plots de colle adhérents à raison de 5 par m², (ou 500g/m²) en partie courante et doublés en rive et autour des reliefs sur 0,50 m de largeur y compris la fourniture et la mise en œuvre d'un enduit d'imprégnation à froid sur la forme de pente préalablement préparée.

7- Baies d'aérations

La ventilation du poste sera assurée par des baies d'aération en châssis préfabriqués galvanisés constitués de persiennes à chevrons et grillage intérieur.

Des baies d'aération métalliques de fabrication locale et de même configuration que les précédentes peuvent être utilisées à condition qu'elles reçoivent deux couches de peinture anti-rouille de couleurs différentes et une couche de peinture grise et qu'elles reçoivent à la fin l'approbation de SOMELEC avant montage.

Les baies inférieures de dimensions minimales 1.20m x 1.00m seront positionnées à 30 cm du sol intérieur. Une aération supplémentaire sera intégrée au bas de la porte d'accès comme indiqué sur plans.

L'aération supérieure sera constituée de deux baies d'aération placées au-dessus des portes d'accès du poste (le plus haut possible et plus précisément entre le linteau et le chaînage haut). Elles occuperont toute la largeur de la façade principale. Les dispositions constructives seront identiques à celles des autres aérations.

8- Portes

Les portes d'accès seront en tôle galvanisés type ARBEL. Elles ne devront pas s'encastrent, mais être plaquées sur les murs extérieurs. Elles devront pouvoir se rabattre complètement en ouverture contre le mur avec un dispositif pour le maintien dans cette position.

Des portes métalliques de fabrication locale et de mêmes dimensions que les précédentes peuvent être utilisés à condition de recevoir l'accord préalable de la SOMELEC et d'appliquer aux portes deux couches de peinture anti-rouille de couleurs différentes et une couche de peinture grise.

Les portes d'accès comporteront deux morillons pour cadennassage et le perçage avant galvanisation sera effectué pour recevoir une serrure DENY modèle boîte avec canon.

La porte de séparation des deux compartiments, dans le cas d'un poste privé ou mixte, sera grillagée avec fermeture du côté de la locale moyenne tension. Elle sera soumise aux mêmes conditions d'acceptation que les autres les menuiseries métalliques du poste.

Une chaînette sera prévue et soudée à la porte de façon à permettre son logement dans la retenue de porte qui sera installée pour maintenir la porte ouverte en cas de besoin.

Une ceinture en cornière 40/40cm en fer sera poser au tour des caniveaux MT et BT pour éviter tout effritement des bords des caniveaux aux des poses des équipements du poste.

9- Marche

Une marche en BA don le maillage des fer de diam 8, d'une largeur de 0,80 m sera réaliser devant les portes d'accès principale du poste et sera solidaire à la dalle inférieure et réaliser dans les mêmes conditions que celle-ci.

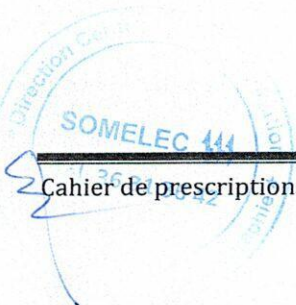

B – Réception et suivi des travaux

L'implantation du poste de transformation ainsi que l'ensemble des travaux objet des présentes spécifications seront effectués sous la supervision d'un ou plusieurs agents désignés à cet effet par la SOMELEC.

La réception des travaux se fera en trois étapes (sanctionnée chacune par un procès-verbal de réception partiel) correspondant à la fin des tranches suivantes :

- ✓ Les fondations (fonds de fouille, caniveaux, regards, emplacement des buses)
- ✓ Les élévation des murs et la dalle supérieure,
- ✓ La dalle inférieure et finitions.

La vérification de la conformité des menuiseries métalliques aux spécifications demandées doit être obligatoirement effectuée avant leur installation.

A la fin des travaux une réception finale, complète et définitive sera organisée contradictoirement en présence des représentants des intervenants dans le domaine.

PJ : pièces graphiques – 6

- Vue en plan
- Coupe AA
- Coupe BB
- Façade Principale
- Ferrailage dalle au sol
- Ferrailage dalle supérieure
- Devis Quantitatif



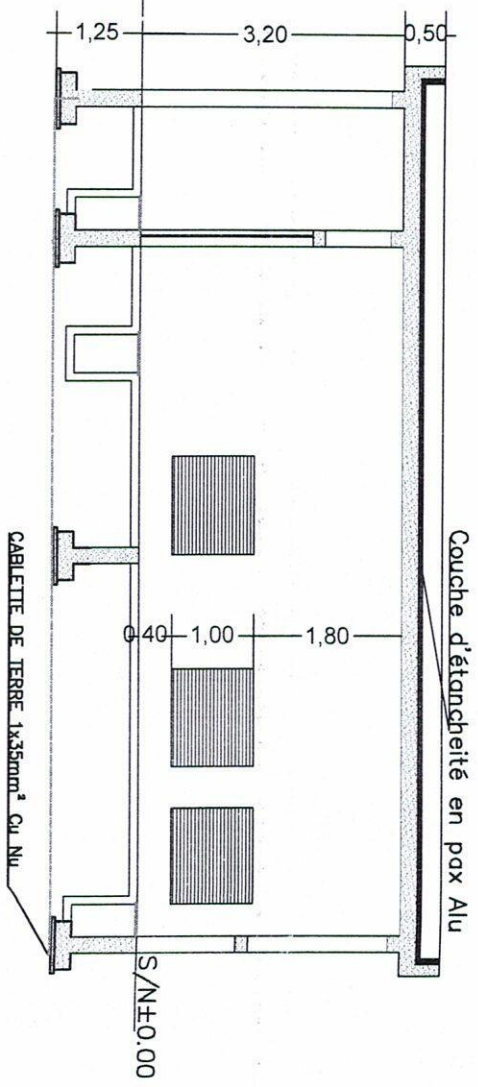
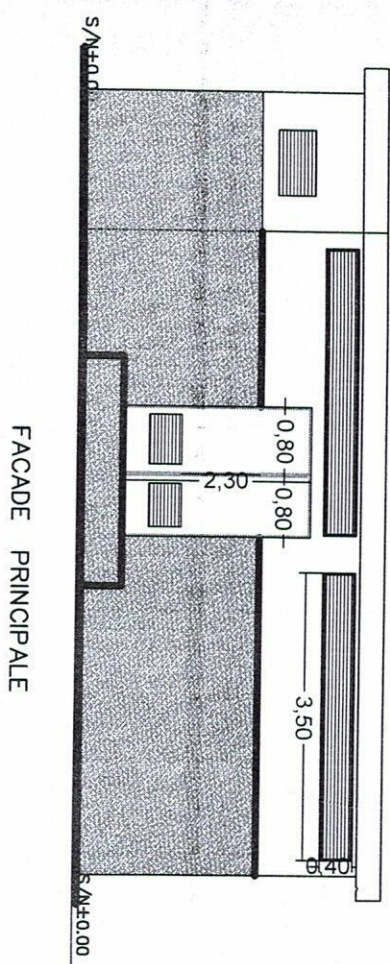

COUPE A A

 SOMELEC DCD Chargé de Mission de la Cartographie	PLAN GUIDE GENIE CIVIL POSTE MT/BT FACADE ET COUPE
	Nouakchott le 03.08.2022
Echelle 1/50	



VUE EN PLAN

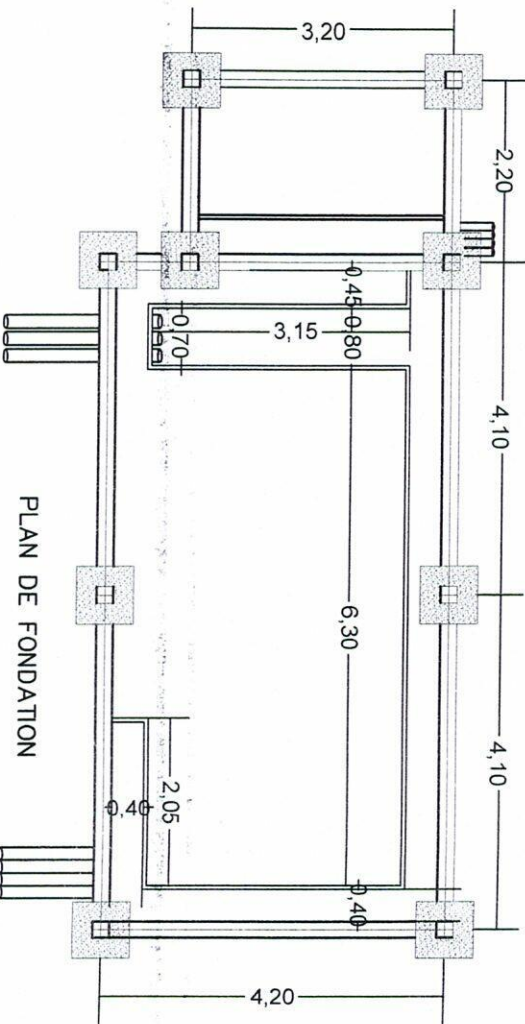
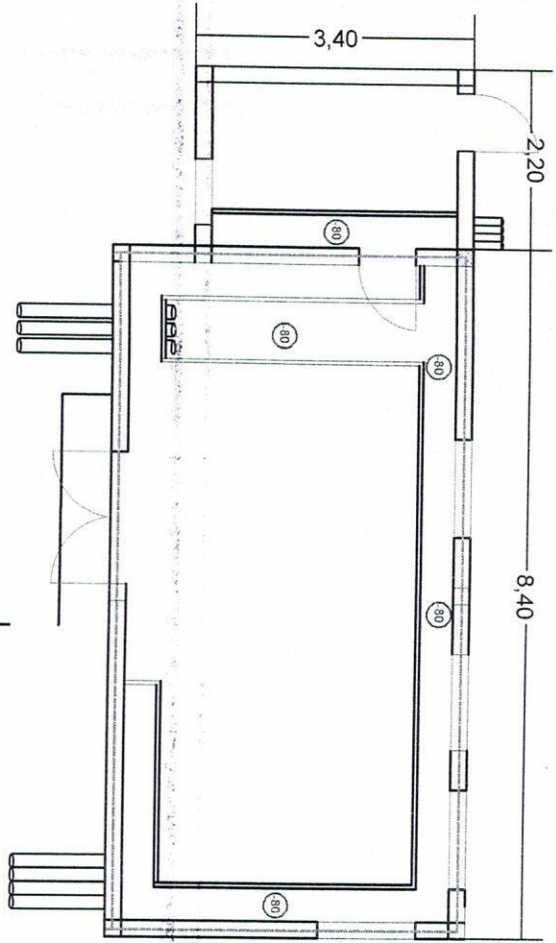

PLAN DE FONDATION

	SOMELEC	PLAN GUIDE GENIE CIVIL POSTE MT/BT
	DCD	VUE EN PLAN ET FONDATION
Chargé de Mission		Nouakchott le 03-08-2022
de la Cartographie		Echelle 1/50



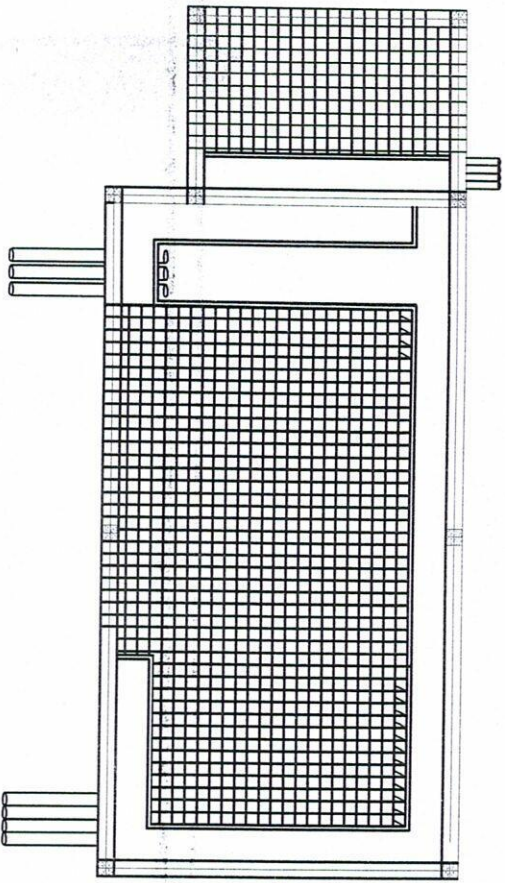

FERRAILLAGE DALLE INFÉRIEURE EN FER
 Ø10 écartement 15/15

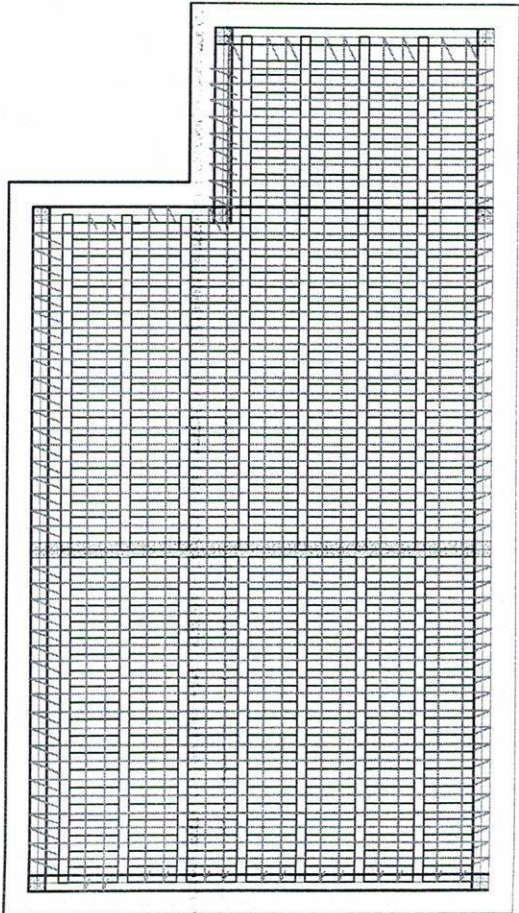

DALLE SUPÉRIEURE EN HOURDIS CREUX 0.60/0.20 AVEC
 POSE TREILLIS EN FER Ø8 écartement 15/15
 l'ensemble est accroché sur des éléments préfabriqués
 en BA avec fer Ø12

SOMELEC
 DCD
 Chargé de Mission
 de la Cartographie

PLAN GUIDE GENIE CIVIL POSTE MT/BT
 VUE EN PLAN DALLE INFÉRIEURE ET SUPÉRIEURE
 Nouakchott le 03.08.2022

Echelle 1/50





GRILLE D'AERATION

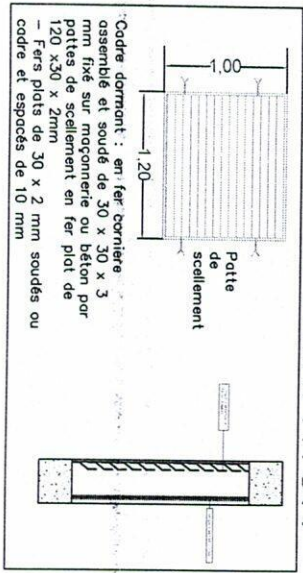

Cadre dormant : en fer cornière
 assemblé et soudé de 30 x 30 x 3
 mm fixé sur moignon ou béton par
 potes de scellement en fer plot de
 120 x 30 x 2mm
 - Fers plots de 30 x 2 mm soudés ou
 cadre et espacés de 10 mm

dalle supérieure en hourdis creux
 Ferrailage treillis $\phi 8$ e=15x15

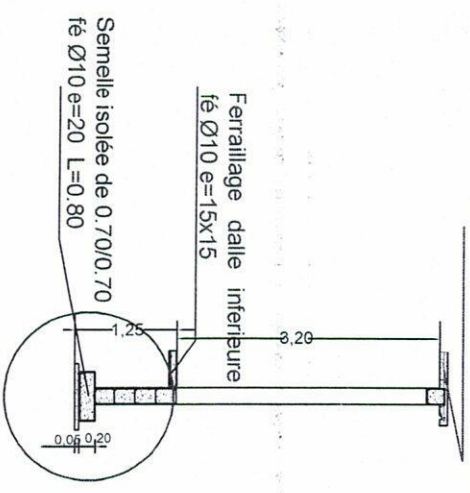

SOMIELEC DCD Charge de Mission de la Cartographie		PLANSUITE GENIE CIVIL POSTE N°181
		DETAIL GRILLE D'AERATION - COUPE SUR POTEAU ET DALLE
Nouakchott le 03-08-2022		Echelle 1/50



dalle superieure en hourdis creux Ferrailage trellis fé Ø 8 e=15x15

Ferrailage dalle inferieure
fé Ø10 e=15x15

Semelle isolée de 0.70/0.70
fé Ø10 e=20 L=0.80

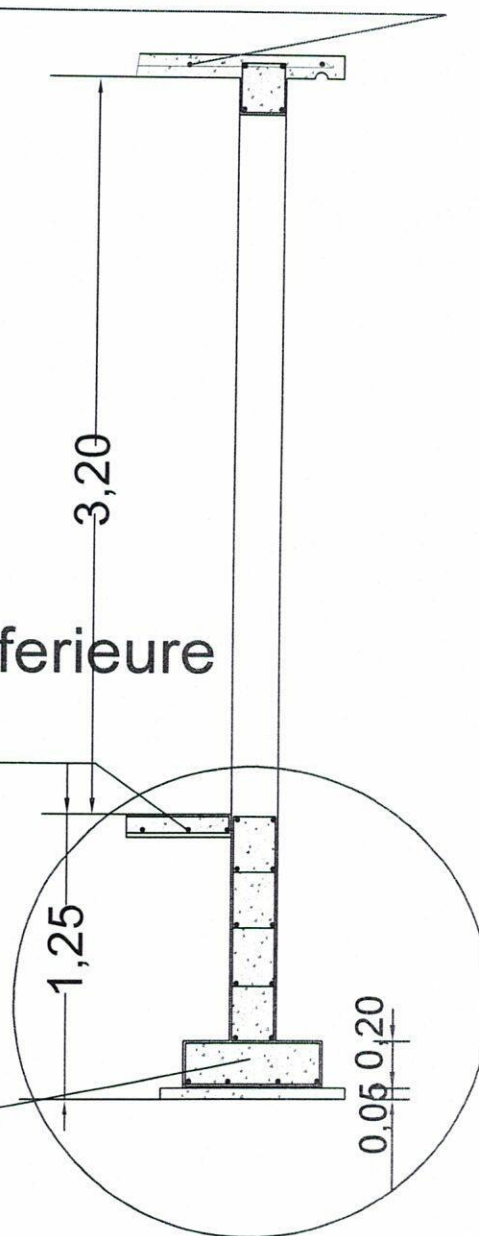

SOMELEC
DCD
Chargé de Mission
de la Cartographie



PLAN GUIDE GENIE CIVIL POSTE M7/B7
DETAIL GRILLE D'AERATION • COUPE SUR POTEAU ET DALLE

Nouakchott le 03-08-2022

Echelle